







Ответы к задачам «Кенгуру-2018»

2 класс	3–4 классы	5–6 классы
1. Н	1. 6	1. 
2. 	2. 9	2. 18
3. 3	3. 23	3. 52314
4. 3		4. 13
5. 	4. Д	5. Б
6. 2	5. 6	6. 2:30
7. 3	6. 6	
8. 	7. 12	7. 8
9. 2	8. 8	8. 1
10. 2	9. 5	9. 2
11. 7 часов	10. 8	10. 12
12. 50	11. 21	11. 3
13. Г	12. четверг	12. <i>KEGNA</i>
14. через 13 часов	13. 	13. 0
15. 	14. 16	14. пятница
16. 11	15. 22 см	15. 25 см
17. 2	16. 18	16. 2016
18. 	17. 10	
19. 15	18. 3 мин	17. 17
20. А	19. 30 г	18. 3 мин
21. 2	20. синий	19. В
22. 18	21. 3	20. все варианты А-Г возможны
23. 	22. 1293	21. 56 см
24. ВАБ	23. 130	22. 6
25. два обмена и один разворот	24. 7	23. 
	25. 7	24. <i>AAABCB</i>
	26. 24	25. 4
		26. 14
		27. 11
		
		28. 28
		29. 15
		30. 34

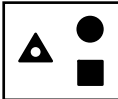
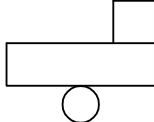
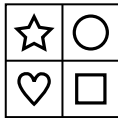
7–8 классы

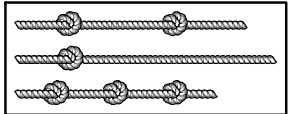
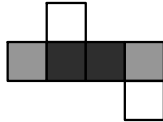
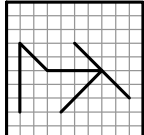

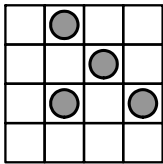
- 1.
2. 4
3. 5
4. 10
5. 4
6. 17
7. 4
8. февраль
9. 76
10. 155
11. 2
12. 10°
13. 32
14. 80
15. 41
16. 32
17. 40
18. 17
19. $\frac{4}{3}$
20. 11°
21. 7
22. 1009
23. 16
24. 48
25. 12
26. 4
27. 90
28. 25
29. 13
30. $\sqrt{2}$

9–10 классы

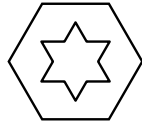

- 1.
2. $a^2 + b^2$
3. 12
4. муж сестры отца Сидора
5. 4
6. 4
7. 4
8. 500
9. 100
10. 2018^2
11. $\sqrt{x^3}$
12. в мае
13. 120°
14. 130 см
15. 5
16. 8
17. 4
18. 
19. 20
20. 23
21. 2017
22. 38
23. Самый тяжёлый гном — самый низкий.
24. 25
25. 4
26. 
27. 22
28. 4
29. все неравенства А – Г могут выполняться
30. $2\sqrt{3}$